

## Вентиляторы для шкафов Руководство по эксплуатации. Паспорт

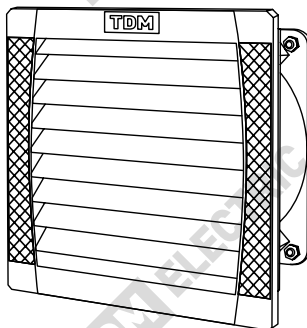

### 1. Назначение

1.1. Вентиляторы для шкафов торговой марки TDM ELECTRIC (далее – вентиляторы) используются для организации активного воздухообмена во внутреннем объеме шкафа, позволяют существенно увеличить отведение тепла из корпуса и, тем самым, способствуют улучшению стабильности работы и увеличению ресурса оборудования.

### 2. Конструкция и основные технические характеристики

2.1. Конструктивно устройство представляет собой осевой вентилятор с установленной на него решеткой со сменным фильтром. В двигателях вентилятора используются высококачественные подшипники качения, обладающие большим ресурсом работы (50 000 часов).

2.2. Корпус вентилятора выполнен из полиамида – материала, устойчивого к воздействию высоких и

низких температур. Решетки выполнены из не распространяющего горение АБС-пластика. Фильтры изготовлены из синтетического моющего материала, соответствующего классу G3 согласно ГОСТ 51251-99.

2.3. Технические характеристики вентиляторов представлены в таблице 1.

Таблица 1. Технические характеристики

Наименование параметра		Значение			
Артикул вентилятора		SQ0807-0010	SQ0807-0011	SQ0807-0012	SQ0807-0013
Номинальное напряжение (АС при 50 Гц), В		230			
Потребляемая мощность, Вт		20	20	35	65
Объемный поток воздуха V (м <sup>3</sup> /ч)	Вентилятор без фильтра	55	105	230	500
	Вентилятор с фильтром	43	71	170	360
	Вентилятор с фильтром + выпускной фильтр	48	85	200	440
Артикул выпускного фильтра		SQ0807-0014	SQ0807-0015	SQ0807-0016	SQ0807-0017
Уровень шума, дБ		46	46	54	59
Диапазон рабочих температур, °С		от -10 до +55			
Степень защиты		IP54			
Соответствие стандартам		ГОСТ Р 52161.2.40-2008			

2.4. Габаритные размеры вентиляторов представлены на рисунке 1.



Рисунок 1. Габаритные размеры вентиляторов, мм

### 3. Выбор вентилятора

3.1. Необходимый объемный поток воздуха вентилятора  $V$  ( $m^3/ч$ ) рассчитываются по формуле:  $V=f \cdot P_v / \Delta T$ , где:  
 $f$  – коэффициент зависимости от высоты местности над уровнем моря. Его значения приведены в таблице 2.  
 $P_v$  – мощность рассеивания (Вт), которую выделяют электрические аппараты, установленные в шкафу.

К источникам тепла относятся: микропроцессорная техника, полупроводниковая техника, автоматы, контакторы и другие электрические аппараты, а также провода, по которым течёт электрический ток.  
 $\Delta T$  – перепад температуры  $T$  ( $^{\circ}C$ ) между желаемой температурой в шкафу  $T_v$  и ожидаемой температурой снаружи шкафа  $T_o$ , высчитывается по формуле  $\Delta T = T_v - T_o$ .

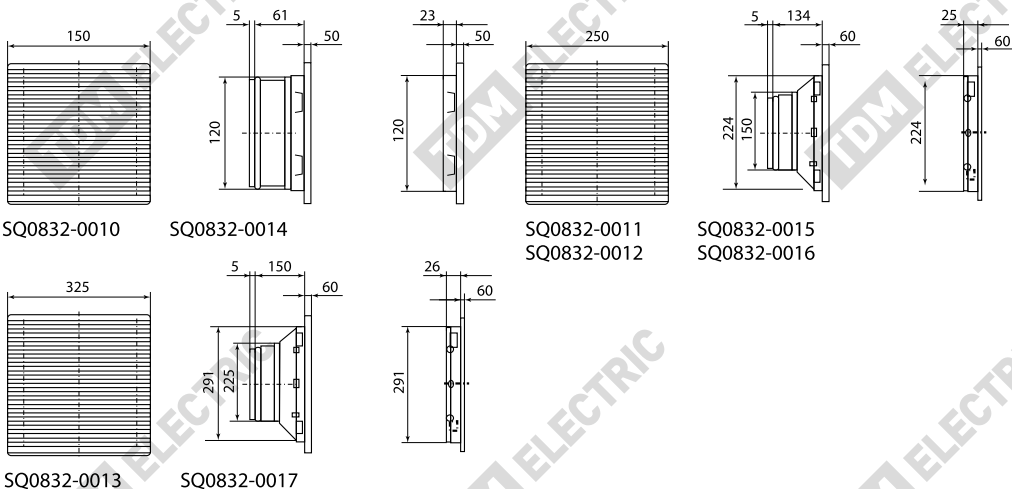
Таблица 2. Коэффициент зависимости от высоты местности над уровнем моря

Высота над уровнем моря, м	$f$ , $m^3 \times K / Вт \times ч$
0-100	3,1
100-250	3,2
250-500	3,3
500-750	3,4
750-1000	3,5

### 4. Комплектность

4.1. В комплект поставки входят:

- Вентилятор – 1 шт.
- Руководство по эксплуатации. Паспорт – 1 шт.
- Индивидуальная упаковка – 1 шт.

### 5. Монтаж вентиляторов

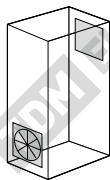

5.1. Установка вентилятора производится в нижней части шкафа, фильтр – в верхней части.

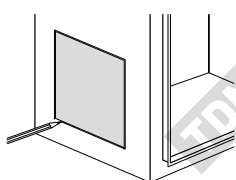

5.2. Для установки вентилятора/фильтра необходимо наметить отверстие согласно размерам, указанным в таблице 3.

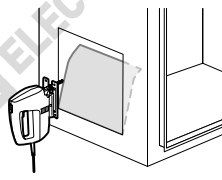

5.3. Вырезать размеченное отверстие металлорежущим инструментом.

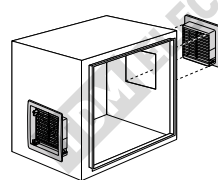

5.4. Снять верхнюю крышку фильтра. Установить фильтр, защелкнув его в проделанном отверстии. Установить вентилятор, прикрепив его к фильтру при помощи болтов. Установить верхнюю крышку фильтра.

### 6. Схемы подключения

6.1. Схемы подключения вентиляторов с термостатом представлены на рисунках 2, 3 и 4.

Таблица 3. Размеры вырезов для вентиляторов и фильтров

Наименование параметра	Значение			
Артикул	SQ0807-0010 SQ0807-0014	SQ0807-0011 SQ0807-0015	SQ0807-0012 SQ0807-0016	SQ0807-0013 SQ0807-0017
Размер выреза, мм	126x126	224x224	224x224	292x292



Рисунок 2. Схема подключения вентилятора с термостатом SQ0832-0019



Рисунок 3. Схема подключения вентилятора с термостатом SQ0832-0021

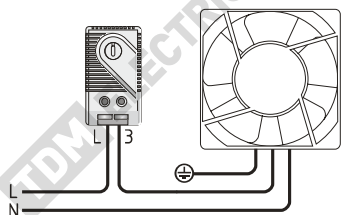

Рисунок 4. Схема подключения вентилятора с термостатом SQ0832-0018

## 7. Условия транспортирования и хранения

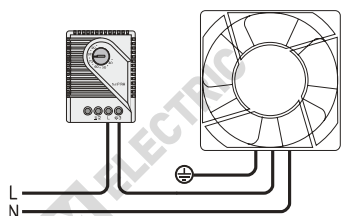
7.1. Транспортирование и хранение вентиляторов должны соответствовать ГОСТ 23216-78 и ГОСТ 15150-69.

7.2. Транспортирование изделий допускается в упаковке изготовителя любым видом крытого транспорта, обеспечивающим защиту упакованной продукции от механических повреждений, загрязнений и попадания влаги.

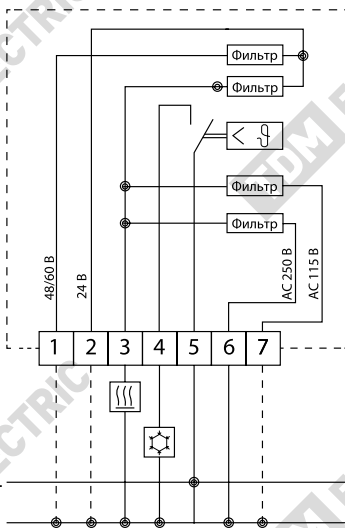
7.3. Хранение изделий осуществляется только в упаковке изготовителя в помещениях с естественной вентиляцией при температуре от  $-15$  до  $+50$  °С, относительная влажность воздуха не более 80% при температуре  $+25$  °С и отсутствии в нём кислотных или других паров, вредно действующих на материал и/или упаковку.

## 8. Гарантийные обязательства

8.1. Купленное Вами изделие требует специальной установки и подключения. Вы можете обратиться в уполномоченную организацию, специализирующуюся на оказании такого рода услуг. При этом требуется наличия соответствующих разрешительных документов (лицензии, сертификатов и т. п.). Лица, осуществившие установку и подключение изделия, несут ответственность за правильность проведенной работы. Помните, квалифицированная установка изделия необходима для его дальнейшего правильного функционирования и гарантийного обслуживания.

8.2. Если в процессе эксплуатации изделия Вы сочтете, что параметры его работы отличаются от изложенных в данном Руководстве по эксплуатации, рекомендуем обратиться за консультацией в организацию, продавшую Вам изделие.

8.3. Производитель устанавливает гарантийный срок на данное изделие в течение 5 лет со дня продажи при условии соблюдения потребителем пра-

вил транспортирования, хранения и эксплуатации, изложенных в данном Руководстве по эксплуатации.

8.4. Во избежание возможных недоразумений сохраняйте в течение срока службы документы, прилагаемые к изделию при его продаже (накладные, гарантийный талон).

8.5. Гарантия не распространяется на изделие, недостатки которого возникли вследствие:

- нарушения потребителем правил транспортирования, хранения или эксплуатации изделия;
- действий третьих лиц;
- ремонта или внесения не санкционированных изготовителем конструктивных или схемотехнических изменений неуполномоченными лицами;
- отклонения от государственных стандартов (ГОСТов) и норм питающих сетей;
- неправильной установки и подключения изделия;
- действий непреодолимой силы (стихия, пожар, молния и т. п.).

## 9. Ограничение ответственности

9.1. Производитель не несет ответственности за:

- прямые, косвенные или вытекающие убытки, потерю прибыли или коммерческие потери, каким бы то ни было образом связанные с изделием;
- возможный вред, прямо или косвенно нанесенный изделием людям, домашним животным, имуществу в случае, если это произошло в результате несоблюдения правил и условий эксплуатации и установки изделия либо умышленных или неосторожных действий покупателя (потребителя) или третьих лиц.

9.2. Ответственность компании-производителя не может превысить собственной стоимости изделия.

9.3. При обнаружении неисправностей в период гарантийных обязательств необходимо обращаться по месту приобретения изделия.

**10. Гарантийный талон**

Вентилятор \_\_\_\_\_ торговой марки TDM ELECTRIC изготовлен и принят в соответствии с обязательными требованиями государственных стандартов, действующей технической документацией и признан годным к эксплуатации.

Гарантийный срок 5 лет со дня продажи.

Дата изготовления « \_\_\_\_\_ » \_\_\_\_\_ 20\_\_ г.

Изделие соответствует требованиям ТР ТС 004/2011 и ТР ТС 020/2011

Штамп технического контроля изготовителя \_\_\_\_\_

Дата продажи « \_\_\_\_\_ » \_\_\_\_\_ 20\_\_ г.

Подпись продавца \_\_\_\_\_ ШТАМП МАГАЗИНА

Претензий по внешнему виду и комплектности изделия не имею, с условиями эксплуатации и гарантийного обслуживания ознакомлен:

Подпись покупателя \_\_\_\_\_

Уполномоченный представитель изготовителя ООО «ТДМ»  
117405, РФ, г. Москва, ул. Дорожная, д. 60 Б, этаж 6, офис 647  
Телефон: +7 (495) 727-32-14, (495) 640-32-14, (499) 769-32-14  
info@tdme.ru, info@tdomm.ru



Произведено под контролем правообладателя товарного знака «TDM ELECTRIC» в Китае на заводе Вэньчжоу Рокгранд Трэйд Кампани, Лтд., Китай, г. Вэньчжоу, ул. Шифу, здание Синь, оф. А1501

Если в процессе эксплуатации продукции у Вас возникли вопросы, Вы можете обратиться в сервисную службу TDM ELECTRIC по бесплатному телефону: 8 (800) 700-63-26 (для звонков на территории РФ).

Подробнее об ассортименте продукции торговой марки TDM ELECTRIC Вы можете узнать на сайте [www.tdme.ru](http://www.tdme.ru).



## RU Паспорт

- Наименование продукции, тип (серия), модель:**  
Вентиляторы для шкафов.
- Область применения:** в промышленности.
- Основные технические характеристики и параметры:**  
20-65 Вт, 230 В, 50 Гц, 43-360 м³/ч, УХЛ4, IP54, от -10 до +55 °С, h 0,116-0,215, w 0,15-0,325, l 0,15-0,325 (м).
- Правила и условия монтажа:**  
В соответствии с технической документацией изготовителя, хранить в упаковке, перевозить в закрытом транспорте. Не требует специальной утилизации.
- Правила и условия безопасной эксплуатации (использования):**  
Не разбирать, не бросать, не погружать в воду.
- Информация о мерах, которые следует принять при обнаружении неисправности продукции:**  
Обращаться по месту приобретения.
- Месяц/год изготовления продукции, срок службы, гарантийный срок:**  
Дата изготовления «...»... 20... г.  
Срок службы не менее 10 лет.  
Гарантийный срок 5 лет.
- Наименование и местонахождение изготовителя (уполномоченного представителя), импортера, информации для связи с ними:**  
Произведено под контролем производителя товарного знака «TDM ELECTRIC» на заводе:  
Ваньжоу Рокгранд Трэйд Кампани, Лтд.  
Адрес: Китай, г. Ваньжоу, ул. Шифу, здание Сини, оф. A1501.  
Телефон: +86(577)88982822.  
Импортер:  
Общество с ограниченной ответственностью «ТДМ Логистика», адрес: РФ, 117405, г. Москва, ул. Дорожная, д. 60 Б, этаж 6, офис 603.
- Свидетельство о приёмке:**  
Продукция торговой марки TDM ELECTRIC изготовлена и принята в соответствии с обязательными требованиями государственных стандартов, действующей технической документации и признана годной для эксплуатации.
- Комплектность:**
  - Изделие.
  - Паспорт.
  - Упаковка.

## KZ Төлқұжат

- Өнім атауы, типі, үлгісі:**  
Вентиляторы для шкафов.
- Қолдану саласы:** өнеркәсіпте.
- Негізгі техникалық сипаттамалары мен параметрлері:**  
20-65 Вт, 230 В, 50 Гц, 43-360 м³/ч, УХЛ4, IP54, от -10 до +55 °С, h 0,116-0,215, w 0,15-0,325, l 0,15-0,325 (м):
- Монтаж ережелері мен шарттары:**  
Өндірушінің техникалық құжаттамасына сәйкес орамында сақталсын, жабық келікте тасымалданын, арнайы пайдаға асыруға талап етпейді.
- Қауіпсіз пайдалану ережелері мен шарттары:**  
Бұзбаңыз, лақтырмаңыз, суға батырмаңыз.
- Өнім ақауы анықталғанда қолданылатын шаралар туралы ақпарат:**  
Сатып алған жерге жолығыңыз.
- Қызмет ету мерзімі, кепілдік мерзімі:**  
Қызмет ету мерзімі кем дегенде 10 жыл.  
Кепілдік мерзімі 5 жыл.
- Өндірушінің (өкілетті өкілдің), импорттаушының атауы мен орналасқан жері, олармен байланысу ақпараты:**  
TDM ELECTRIC таспырысымен және бақылауында келесі зауытта өндірілген:  
Ваньжоу Рокгранд Трэйд Кампани, Лтд.  
Мекенжайы: Қытай, Ваньжоу қ., Шифу көш., Сини ғимараты, A1501 оф.  
Телефон: +86(577)88982822.  
Импорттаушылар:  
Жауапкершілігі шектеулі серіктестігі «ТДМ Логистика», мекен-жайы: РФ, 117405, қ. Мәскеу, көше Дорожная, үй 60Б, қабат 6, кеңсе 603.
- Қабылдау туралы куәлік:**  
TDM ELECTRIC сауда белгісінің өнімі мемлекеттік стандарттардың, қолданыстағы техникалық құжаттаманың міндетті талаптарына сәйкес өндіріліп, қабылданды және пайдалануға жарамды деп танылды.
- Жиынтықтылық:**
  - Бұйым.
  - Төлқұжат.
  - Ораны.

## AM Անձնագիր

- Արտադրանքի անվանումը, տեսակը, մոդելը.**  
Вентиляторы для шкафов:
- Կիրառման բնագավառ.** արդյունաբերությունում:
- Հիմնական տեխնիկական բնութագրերն ու պարամետրերը.**  
20-65 Вт, 230 В, 50 Гц, 43-360 м³/ч, УХЛ4, IP54, от -10 до +55 °С, h 0,116-0,215, w 0,15-0,325, l 0,15-0,325 (м):
- Տվյալների կանոններն ու պայմանները.**  
Համաձայն արտադրողի տեխնիկական բնութագրերի պահել փաթեթի մեջ, տեղափոխել փակ տրանսպորտի մեջ, չի պահանջում հատուկ օգտահանություն:
- Անվտանգ շահագործման (օգտագործման) կանոններն ու պայմանները.**  
Չքանդել, չնետնել, չքի մեջ չընկնել:
- Շահայարկյալ ժամկետը, երաշխիքային ժամկետը.**  
Շահայարկյալ ժամկետը ոչ պակաս 10 տարուց:  
Երաշխիքային ժամկետը՝ 5 տարի:
- Արտադրողի (իսպորտավճար ներկայացուցչի), ներմուծողի, անվանումն ու գտնվելու վայրը, տեղեկություններ նրանց հետ կապվելու վերաբերյալ.**  
Ներմուծողն է՝ գործարարն է՝ TDM ELECTRIC-ի պատվերով և վերահսկողության ներքո՝  
Ваньжоу Рокгранд Трэйд Кампани, Лтд.  
Հասցե. Չինաստան, քաղաք Վեյնչոու, փողոց Շիֆու, շենք Սիլի, գրասենյակ Ա1501:  
Հեռ. +86(577)88982822.  
Ներմուծողն է՝  
Անվտանգային պատահախանութային ընկերություն «ТДМ Логистика», հասցեով: РФ, քաղաք Մոսկվա, փողոցը Дорожная, տունը 60 «Б», հարկ 6, գրասենյակ 603:
- Վախճանական բնութագրերն ու մասին.**  
TDM ELECTRIC պարպանելիչ արտադրանքն արտադրվել և րդրողն է և րդրողն է րդրողն է տեխնիկական փաստաթղթերի, պետական չափորոշիչների պարտադիր պահպանելու համապատասխան և համարվել է պետական շահագործման համար:
- Կոմպլեկտավորողներ.**
  - Ապրանք:
  - անձնագիր:
  - փաթեթավորում:

## KG Паспорт

- Өнүмдөрдүн аталыштары, түрү, модели:**  
Вентиляторы для шкафов.
- Колдонуу тармагы:** өнөр жайда.
- Негизги техникалык мүнөздөмөлөрү жана параметрлери:**  
20-65 Вт, 230 В, 50 Гц, 43-360 м³/ч, УХЛ4, IP54, от -10 до +55 °С, h 0,116-0,215, w 0,15-0,325, l 0,15-0,325 (м):
- Орнотуу эрежелери жана шарттары:**  
Өндүрүчүсүнүн техникалык өкмөттөмөсү боюнча, таңгакта сактоо керек, жабык унаада ташуу керек, өзгөчө утилизацияны талап кылбайт.
- Коопсуз эксплуатация (колдонуу) эрежелери жана шарттары:**  
Ажыратууга болбойт, ыргытууга болбойт, сууга салууга болбойт.
- Өнүмдө буюздук табылган учурда чаралар көрүү боюнча маалымат:**  
Сатып алган жерге кайрылуу керек.
- Жарактуулук мөөнөтү, кепилдик мөөнөтү:**  
Жарактуулук мөөнөтү 10 жылдан кем эмес.  
Кепилдик мөөнөтү 5 жыл.
- Өндүрүүчүсүнүн (уккулталган өкүлдүн), импорттоочусунун аты жана турган жайы, алар менен байланышууга маалымат:**  
TDM ELECTRIC буйрутмасы боюнча жана көзөмөлдөөсү алдында заводдо өндүрүлгөн:  
Ваньжоу Рокгранд Трэйд Кампани, Лтд.  
Дареги: Кытай, Ваньжоу ш., Шифу көч., Сини имараты, кеңсе A1501.  
Телефон: +86(577)88982822.  
Импортоочулар:  
Жоопкерчилиги чектелген коом «ТДМ Логистика», дарек: РФ, 117405, ш. Moscow, көчө Дорожная, үй 60 «Б», кабат 6, иш 603.
- Кабыл алуу жөндөмү кыюлук:**  
TDM ELECTRIC соода белгилемени өнүмү мамлекеттик үлгүлөрдүн милдеттүү талаптары жана колдонуудай техникалык өкмөттө боюнча өндүрүлгөн жана кабыл алынган жана колдонууга жарактуу деп бекитилген.
- Комплекттүүлүк:**
  - Буюм.
  - Паспорт.
  - Таңгак.





## RU Паспорт

- Наименование продукции, тип (серия), модель:**  
Вентиляционная решетка с фильтром для вентилятора.
- Область применения:** в промышленности.
- Основные технические характеристики и параметры:**  
от -10 до +55 °С, h 0,073-0,086, w 0,15-0,325, l 0,15-0,325 (м).
- Правила и условия монтажа:**  
В соответствии с технической документацией изготовителя, хранить в упаковке, перевозить в закрытом транспорте. Не требует специальной утилизации.
- Правила и условия безопасной эксплуатации (использования):**  
Не разбирать, не бросать, не погружать в воду.
- Информация о мерах, которые следует принять при обнаружении неисправности продукции:**  
Обращаться по месту приобретения.
- Месяц/год изготовления продукции, срок службы, гарантийный срок:**  
Дата изготовления «...» ..... 20..... г.  
Срок службы не менее 20 лет.  
Гарантийный срок 5 лет.
- Наименование и местонахождение изготовителя (уполномоченного представителя), импортера, информация для связи с ними:**  
Произведено под контролем правообладателя товарного знака «TDM ELECTRIC» на заводе:  
Ваньчжоу Рокгранд Трейд Кампани, Лтд.  
Адрес: Китай, г. Ваньчжоу, ул. Шифу, здание Синь, оф. А1501.  
Телефон: +86(577)88982822.  
Импортер:  
Общество с ограниченной ответственностью «ТДМ Логистика», адрес: РФ, 117405, г. Москва, ул. Дорожная, д. 60 Б, этаж 6, офис 603.
- Свидетельство о приёмке:**  
Продукция торговой марки TDM ELECTRIC изготовлена и принята в соответствии с обязательными требованиями государственных стандартов, действующей технической документацией и признана годной для эксплуатации.
- Комплектность:**
  - Изделие.
  - Паспорт.
  - Упаковка.

## KZ Төлқұжат

- Өнім атауы, типі, үлгісі:**  
Вентиляционная решетка с фильтром для вентилятора.
- Қолдану саласы:** өнеркәсіпте.
- Негізгі техникалық сипаттамалары мен параметрлері:**  
от -10 до +55 °С, h 0,073-0,086, w 0,15-0,325, l 0,15-0,325 (м).
- Монтаж ережелері мен шарттары:**  
Өндірушінің техникалық құжаттамасына сәйкес орандына сақталсын, жабық келісте тасымалдансын, арнайы пайдаға асыруды талап етпейді.
- Қауіпсіз пайдалану ережелері мен шарттары:**  
Бұзбаңыз, лақтырмаңыз, суға батырмаңыз.
- Өнім қауып анықталғанда қолданылатын шаралар туралы ақпарат:**  
Сатып алған жерге жолығыңыз.
- Қызмет ету мерзімі, кепілдік мерзімі:**  
Қызмет ету мерзімі кем дегенде 20 жыл.  
Кепілдік мерзімі 5 жыл.
- Өндірушінің (үкіметтің өкілдің), импорттаушының атауы мен орналасқан жері, олармен байланысу ақпараты:**  
TDM ELECTRIC тапсырысымен және бақылауында келесі зауытта өндірілген:  
Ваньчжоу Рокгранд Трейд Кампани, Лтд.  
Мекенжайы: Қытай, Ваньчжоу ш., Шифу көш., Синь гимараты, А1501 оф.  
Телефон: +86(577)88982822.  
Импорртаушылар:  
Жауапкершілігі шектелуі сертестігі «ТДМ Логистика», мекен-жайы: РФ, 117405, қ. Маскеу, көше Дорожная, үйі 60Б, қабат 6, кеңсе 603.
- Қабылдау туралы күнделік:**  
TDM ELECTRIC сауда белгісінің өнімі мемлекеттік стандарттардың, қолданыстағы техникалық құжаттаманың міндетті талаптарына сәйкес өндіріліп, қабылданды және пайдалануға жарамды деп танылды.
- Жиынтықтылық:**
  - Бұйым.
  - Төлқұжат.
  - Орамы.

## AM Անձևագիր

- Արտադրանքի անվանումը, տեսակը, մոդելը:**  
Вентиляционная решетка с фильтром для вентилятора:
- Կիրառման բնագավառ.** արդյունաբերությունում:
- Հիմնական տեխնիկական բնութագրերն ու պարամետրերը.**  
от -10 до +55 °С, h 0,073-0,086, w 0,15-0,325, l 0,15-0,325 (м):
- Մտնատման կանոններն ու պայմանները.**  
Համաձայն արտադրողի տեխնիկական բնութագրերի պահել փաթեթի մեջ, տեղափոխել փակ տրանսպորտի մեջ, չի պահանջում հատուկ օգտահանույթյուն:
- Ավտոտեղ շահագործման (օգտագործման) կանոններն ու պայմանները.**  
Չքանդել, չնետնել, չքի մեջ չընկնել:
- Տեղեկություններ միջոցների մասին, որոնք հարկավոր է ձեռնարկել արտադրանքի անսարքություն հայտնաբերելու դեպքում.**  
Դիմել ձեռքբերման տեղը:
- Ճանաչության ժամկետը, երաշխիքային ժամկետը.**  
Ճանաչության ժամկետը՝ պակաս 20 տարուց:  
երաշխիքային ժամկետը՝ 5 տարի:
- Արտադրողի (իսպորտը մերկայացուցիչի), ներմուծողի, անվանումն ու գտնվելու վայրը, տեղեկություններ նրանց հետ կապվելու վերաբերյալ.**  
Արտադրված է գործարանում՝ TDM ELECTRIC-ի պատվերով և վերահսկողության ներքո:  
Ваньчжоу Рокгранд Трейд Кампани, Лтд.  
Հասցե. Չինաստան, քաղաք Վեյնչոու, փողոց Շիֆու, շենք Սինի, գրասենյակ Ա1501:  
Ֆեո. +86(577)88982822.  
Ներմուծողըն.  
Ասիականական պատասխանատվությամբ ընկերություն «ТДМ Логистика», հասցեն: РФ, քաղաք Մոսկվա, փողոցը Դորոժնայա, տունը 60 «Б», հարկ 6, գրասենյակ 603.
- Վալանային բնութան մասին.**  
TDM ELECTRIC պարանյութի արտադրանքն արտադրվել է ընդունվել է օրոնող տեխնիկական փաստաթղթերի, պետական չափորոշիչների պարտադիր պահանջներին համապատասխան և համարվել է պիտանի շահագործման համար:
- Կոմպլեկտավորություն.**
  - Ապրանք:
  - անձևագիր:
  - փաթեթավորում:

## KG Паспорт

- Өнүмдөрдүн аталыштары, түрү, модели:**  
Вентиляционная решетка с фильтром для вентилятора.
- Колдонуу тармагы:** өнөр жайда.
- Негизги техникалык мүнөздөмөлөрү жана параметрлери:**  
от -10 до +55 °С, h 0,073-0,086, w 0,15-0,325, l 0,15-0,325 (м):
- Орнотуу эрежелери жана шарттары:**  
Өндүрүчүнүн техникалык өжөттөмөсү боюнча, тангакта сактоо керек, жабык унаада ташуу керек, өзгөчө утилизацияны талап кылбайт.
- Коопсуз эксплуатация (колдонуу) эрежелери жана шарттары:**  
Ажыратууга болбойт, ыргытууга болбойт, сууга салууга болбойт.
- Өнүмдө бузуктук табылган учурда чаралар көрүү боюнча маалымат:**  
Сатып алган жерге кайрылуу керек.
- Жарактуулук мөөнөтү, кепилдик мөөнөтү:**  
Жарактуулук мөөнөтү 20 жылдан кем эмес.  
Кепилдик мөөнөтү 5 жыл.
- Өндүрүчүнүн (үкүкталган өкүлдүн), импорттоочунун аты жана түрү жайы, алар мен байланышууга маалымат:**  
TDM ELECTRIC буйрутмасы боюнча жана көзөмөлдөөсү алдында заводдо өндүрүлгөн:  
Ваньчжоу Рокгранд Трейд Кампани, Лтд.  
Дареги: Кытай, Ваньчжоу ш., Шифу көш., Синь имараты, кеңсе А1501.  
Телефон: +86(577)88982822.  
Импорртоочулар:  
Жоопкерчилиги чектелген коом «ТДМ Логистика», дарек: РФ, 117405, ш. Moscow, көчө Дорожная, үй 60 «Б», қабат 6, иш 603.
- Кабыл алуу жөнүндө күбөлүк:**  
TDM ELECTRIC соода белгилемени өнүмү мемлекеттик үлгүлөрдүн милдеттүү талаптары жана колдонуудагы техникалык өжөттөмө боюнча өндүрүлгөн жана кабыл алынган жана колдонууга жарактуу деп бекитилген.
- Комплектуулук:**
  - Буюм.
  - Паспорт.
  - Тангак.